

ROLTECHNIK®

HYDROMASÁŽNÍ SYSTÉMY

Návod k montáži a údržbě



www.roltechnik.cz

Vážení zákazníci,

Věnujte maximální pozornost následujícím stránkám a dodržujte všechny pokyny uvedené v tomto návodu. Dovolujeme si vyhradit právo na neustálou inovaci a zlepšování užitných vlastností hydroterapeutických van, změnu komponentů od různých dodavatelů, které žádnou měrou neovlivní kvalitu a funkčnost.

Přejeme Vám hodně spokojených chvil při užívání našich výrobků ROLTECHNIK.

Pracovník provádějící instalaci musí v rámci své vlastní odpovědnosti provést kontrolu, že všechny přípojky pro instalaci vany jsou v souladu s tímto montážním návodem, národními předpisy a normami.

Instalace musí být prováděna pracovníkem, jehož kvalifikace odpovídá požadavkům platných národních směrnic a norem. Montáž musí být provedena v souladu s tímto montážním návodem a platnými směrnicemi a normami týkající se tohoto oboru. V případě nedodržení výše uvedeného nepřebírá výrobce jakoukoliv odpovědnost za škody způsobené nesprávnou instalací a na výrobek se nevztahují záruční podmínky poskytované výrobcem.

MANIPULACE S VANOU

Při transportu a instalaci využívejte samonosný rám. Nechtejte vanu nikdy za hadice a jiné části masážního systému. Výrobek je chráněn ochrannou folií, aby při dopravě nebo jeho zabudování nedošlo k poškození povrchu. Tuto ochranu opatrně sundejte při přejímce a dejte nazpět. Po přejímce již nebude uznána záruka na mechanické poškození vany a jejích komponentů. Po celou dobu montáže chraňte vanu před poškozením. Ochrannou folii odstraňte z výrobku až při závěrečné instalaci.

Všechny vany ROLTECHNIK jsou z výrobního závodu odzkoušeny a v použitelném stavu. Obsahují již nainstalovaný kompletní masážní systém, samonosný rám, mechanickou výpusť se sifonem, montážní sadu. Ve vaně taktéž naleznete montážní návody a uživatelské návody.

- 1 ... tlačítko ovládání
- 2 ... nalévací zátka desinfekčního roztoku
- 3 ... elektrokrabice pro el.přívod
- 4 ... masážní tryska
- 5 ... bezpečnostní zpětný ventil
- 6 ... samonosný rám
- 7 ... mechanická výpusť
- 8 ... stavitelná antivibrační nožka
- 9 ... dohřev vody
- 10 ... řídicí jednotka
- 11 ... pryžové podložky-sílenbloky
- 12 ... čerpadlo
- 13 ... kompresor (s ozonizací)
- 14 ... bezpečnostní smyčka

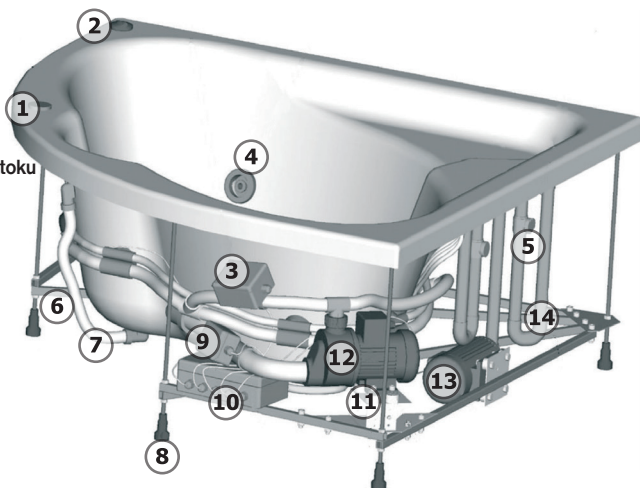

ELEKTROINSTALACE

Vana je zařízení třídy „I“, proto veškeré instalace a zásahy do elektrických rozvodů může vykonávat pouze oprávněná osoba, která vlastní platné osvědčení! Pro požadovaný výkon zařízení je nutný pevný samostatný elektrický přívod 230 V/50 Hz vyvedený v prostoru pod vanou v podobě vodotěsné krabice (je součástí hydroterapeutické vany) pro pevné spojení. Pod vanou přiveďte ochranný vodič min. 4 mm² Cu a přívodní kabel CYKY 3 x 2,5 C v délce min. 2 m.

Elektroinstalace musí odpovídat požadavkům pro obecnou bezpečnost elektrovýrobků dle ČSN EN 61140 ed.2 (EN 61140), ČSN EN 50178 (EN 50178), ČSN 332130 (změna 2/94) čl. 2.4.1. Bez ohledu na příkon vany musí vést k této samostatný přívod o minimálním průřezu 2,5 mm² měděného vodiče (CYKY 3C x 2, 5) Přívod musí být jistiěn samostatně. V napájecím rozvaděči je nutno provést rozdělení vodiče, pokud to není provedeno již v hlavním rozvaděči PEN na PE a N, tzn. soustava TN-C na soustavu TN-S. V případě, že toto rozdělení není možno z technických důvodů provést, je nutno učinit tak v podružné rozvodnici pro masážní vanu dle požadavku ČSN 332140/87 čl. 1.3. Tato se umísťuje v blízkosti vany v prostoru zóny 3 nebo před dveřmi do místnosti. Rozvodnice musí mít krytí odpovídající danému prostředí. V této rozvodnici musí být umístěný hlavní vypínač v návaznosti na ČSN 332000-5-537/01 (IEC 60364-5-537). Musí být instalován jistič (proudová hodnota podle příkonu vany 6A, 10A, 16A, 20A a 25A a za tímto jističem je nutné instalovat proudový chránič v návaznosti na ČSN 33 2000-7-701 (IEC 364-7-701) tj. 30mA. Můžete používat proudové chrániče kombinované s jističem. Všechny vodivé součásti musí být vzájemně pospojovány a uzeměny dle ČSN 33 2000-7-701 (IEC 364-7-701).

Důležité upozornění!

Po provedení přívodu elektrické energie do místa masážní vany Vám musí firma, která přívod realizovala, vystavit revizní zprávu elektrického rozvodu a přívodu k masážní vaně dle ČSN 331500 a ČSN 332000-6-61 ed.2 (IEC 364-6-61/A2). Je zakázáno provádět jakékoliv zásahy do masážního systému, jeho elektroinstalace či elektronického vybavení!

Části obsahující živé části, s výjimkou částí napájených bezpečným malým napětím, které není vyšší než 12V, nesmí být dostupné osobě v lázni.

Uzemněné části musí být trvale připojeny k pevně zabudované instalaci.

Části obsahující elektrické součástky, s výjimkou zařízení pro dálkové ovládání, musí být umístěny nebo upevněny tak, aby nemohly spadnout do lázně.

HM systém	příkon (W)	jistič (A)	chránič (mA)
BASIC Hydro	700 - 1 000	6	30
BASIC Air	400 - 1 000	6	30
BASIC Combi	1 100 - 1 800	10	30
JOY Light	20	6	30
JOY Whisper	100	6	30
JOY Aqua	700 - 1 100	6	30
JOY Max	750 - 1 150	6	30
RELAX Extreme	3 000 - 3 400	16	30

STAVEBNÍ PŘIPRAVENOST - VODOINSTALACE

Vanu je možné instalovat pouze do stavebně zcela dokončené koupelny s hotovými obklady stěn a položenou dlažbou. Pokud není obklad stěn až k podlaze, musí být ukončen minimálně 150mm pod úroveň horní hrany vany. Podlaha pod vanou musí být pevná a rovná. Místo, kde bude vana nainstalována je nutné zbavit prachu, např. penetračním nátěrem. Nikdy nesmí být vana zazděna "natvrdo" bez možnosti pružit.

Vana musí být usazena tak, aby ji bylo možno pro revizní práce a opravy vyjmout bez demolic obezdívky. Tzn., že musí být i dostatečná délka všech pružných hadic v případě stojánkové baterie, nebo musí existovat možnost odpojit tyto hadice z montážního otvoru.

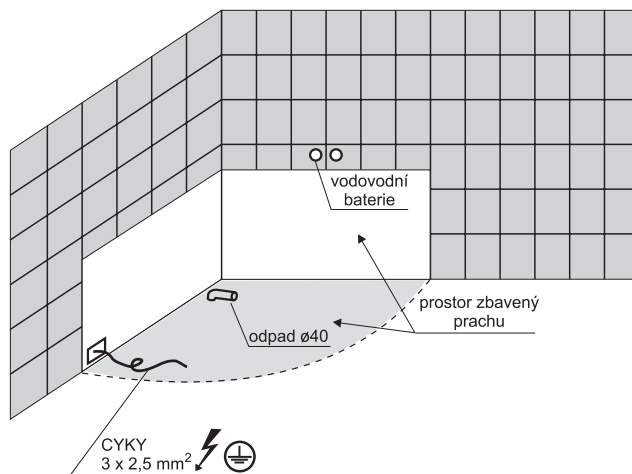

Vodoinstalace musí být provedena dle předpisů pro vnitřní vodovody dle EN 806-1 a vnitřní kanalizaci dle EN 274.

Odpad

Připravte odpadovou armaturu v úrovni podlahy nebo ze zdi v úrovni podlahy .

Odpad nesmí vadit nožičkám samonosného rámu, proto doporučujeme doinstalovat odpad k sifonu vany až po jejím dodání. Odpadovou rouru zakončete hrdlem o průměru 40 mm.

Nástěnná baterie

Pokud budete instalovat nástěnnou baterii připravte vyústění ve výšce 800-850 mm od čisté podlahy v místě, kde je to dle tvaru vany nejhodnější

Stojánková baterie

Při volbě stojánkové baterie osadte přívody vody uzavíratelnými ventily s ohledem na předpokládané umístění baterie na vaně. Přívody nesmí vadit nožičkám samonosného rámu.

Po zabudování je nutné ponechat přístup k jednotlivým dílům, aby byla možná jejich oprava.

MECHANICKÁ HYGIENA (mechanický proplach)

Lze dokoupit jako doplňkovou výbavu k systémům:

BASIC-hydro, BASIC COMBI, JOY HYDRO, JOY MAX

U van s touto výbavou je nutné instalovat samostatný přívod studené vody pod vanou poblíž budoucího revizního otvoru a ukončit kulovým ventilem G $\frac{1}{2}$ ".

Při instalaci vany je nutné tlakovou hadici napojenou na tento přívod studené vody napojit na proplachovací uzavírací ventil, který je součástí hydromasážní vany.

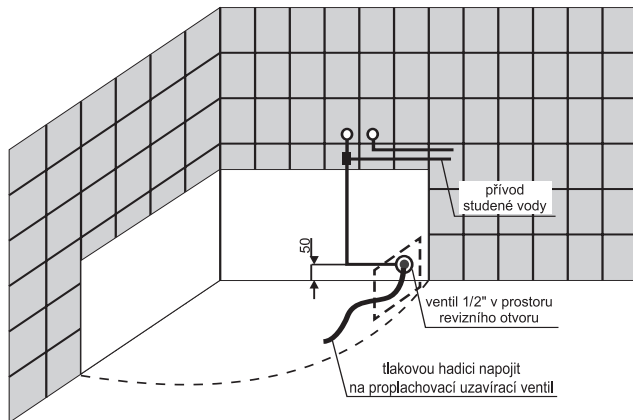

AUTOMATICKÁ HYGIENA (automatický proplach)

Lze dokoupit jako doplňkovou výbavu k systémům:

BASIC-hydro, BASIC COMBI, JOY HYDRO, JOY MAX.

U van s touto výbavou je nutné instalovat samostatný přívod studené vody pod vanou poblíž budoucího revizního otvoru a ukončit kulovým ventilem G $\frac{1}{2}$ ".

Při instalaci vany je nutné tlakovou hadici napojenou na tento přívod studené vody napojit na elektromagnetický proplachovací ventil.

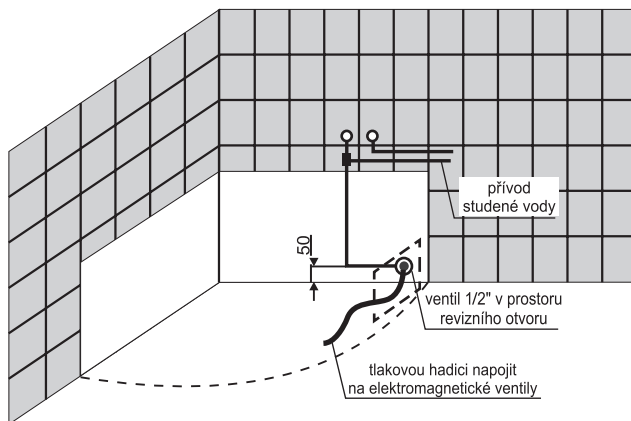

Důležité upozornění:

Všechny přípravné práce je třeba provádět v součinnosti se všemi profesemi a dodavatelem vany.

INSTALACE VANY

Vanu instalujte do připraveného prostoru

Mezi stěnou a vanou použijte izolační pásku, která zajišťuje dostatečnou izolaci proti případným vibracím. Pomocí vodováhy zabezpečte vodorovné uložení vany, popř. vyrovnejte pomocí stavitelných nožiček na finální výšku vany.

Zkontrolujte, zda stavitelné nožičky pevně dosedají na podlahu, přitáhněte zajišťovací matice nožiček. Montážními úchyty přitáhněte vanu ke zdi, tím zamezíte bočnímu pohybu vany. Připojte na odpad, el. přívod, popř. napojte na automatickou hygienu, mechanickou hygienu, mechanickou výpust s napouštěním, sprchu či instalujte stojánkovou baterii.

Vanu napusťte vodou a odzkoušejte jednotlivé funkce, zkontrolujte vodotěsnost systému. Pro utěsnění spár použijte sanitární silikonový tmel, jež zajistí vodotěsnou spáru. Silikonujte vanu v zatíženém stavu (napusťte vodu do vany asi 10 cm pod úroveň přepadu) a ponechte v zatíženém stavu do doby, než silikon zatvrdne.

Důležité upozornění!

Vana nesmí být usazena způsobem pevného zazdění bez možnosti pružit.

Mezi vanou a okolními stěnami by neměly být žádné styčné plochy, neboť toto může způsobovat zbytečnou hlučnost zařízení. Vana musí být vyjímatelná bez násilných stavebních zásahů, jinak se vystavujete nebezpečí, že u revizních prací, popř. oprav budete muset provést demolici obezdívky.

Instalace čelních a bočních stěn pomocí pevné obezdívky

Čelní a boční plochy vyzdíte (ytongem, yporem, sádkartonem, atd) tak, aby se zeď neopírala o hydromasážní systém. Výšku stěny určuje výška finálně usazené vany. Mezi vanou a čistým obkladem obezdívky nechte mezeru 2-3 mm, kterou vyplníte sanitárním silikonovým tmelem. Obezdvíčka slouží jako výplň nikoliv jako nosná zeď. Vana nesmí být zazděna „natvrdo“ bez možnosti pružit, při opravách musí být vyjímatelná bez nutné demolice obezdívky.

Při pevně vyzdívice musíte vytvořit revizní otvory v místě, kde jsou instalovány agregáty, elektronické řídicí jednotky (min. 400x400 mm) a v místě, kde je instalován sifon (min. 200x200 mm).

Revizní otvory zakryjte montážními dvířky nebo obkladem tak, aby byl odnímatelný. Zabezpečte, aby byly pod vanou otvory pro přísun vzduchu (min. 100 cm²). Nasávání a současně odvětrávání doporučujeme vyústit do větratelného prostoru nebo místnosti.

Důležité upozornění!!!

Nezapomeňte zabezpečit přístup k jednotlivým agregátům přes revizní otvory.

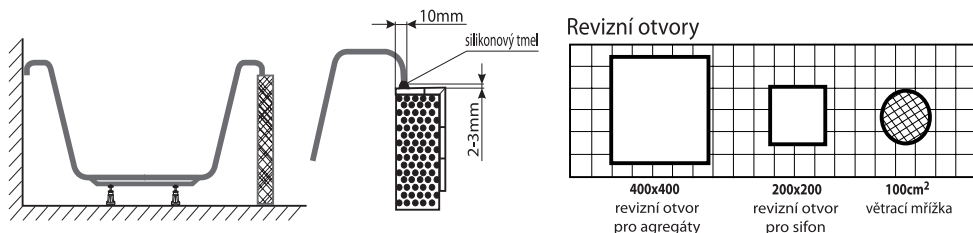

Poznámka:

V případě, že se rozhodnete použít krycí akrylátové panely k vanám, je nutné zabezpečit, aby byly pod vanou otvory pro přísun vzduchu (min. 100 cm²).

INSTALACE VANY

MONTÁŽ IZOLAČNÍ PÁSKY

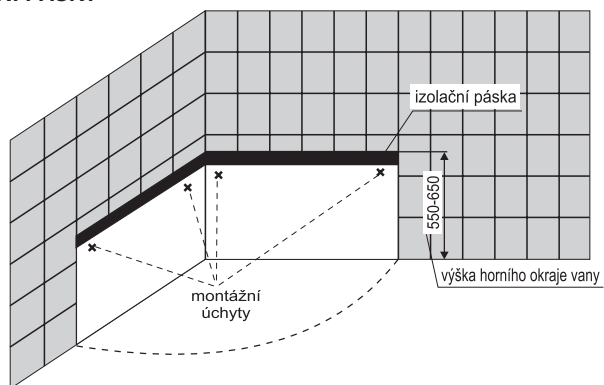

MONTÁŽ VANY

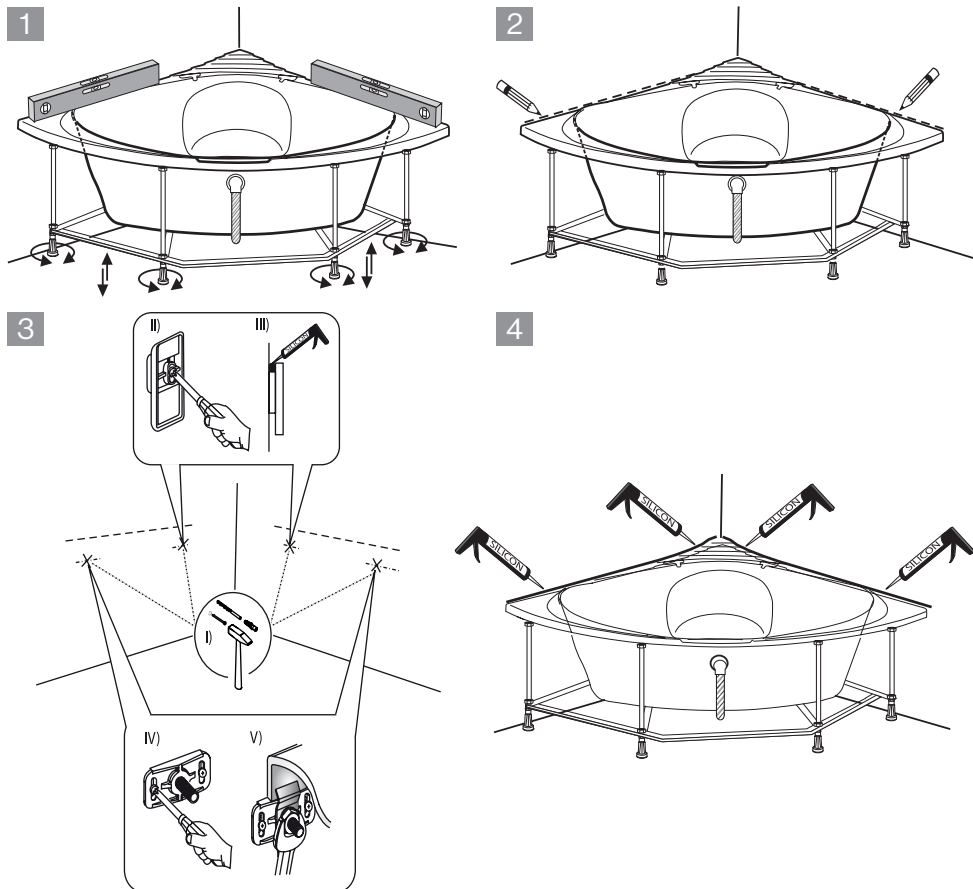

UŽIVATELSKÝ NÁVOD

Hydromasážní vany ROLTECHNIK při správném dodržování pokynů uvedených v uživatelském návodu, zajišťují bezpečnou a účinnou relaxaci. Pozorně si přečtěte a prostudujte všechny následující instrukce.

Způsob užívání

Při masáži doporučujeme napustit vodu do vany až po přepad. Nejnižší hladina vody ve vaně včetně koupající se osoby musí být minimálně 5 cm nad nejvýše instalovanou trysku. Teplota vody nesmí překročit hranici 40 °C. Nejvíce se využívá tzv. hypertermní koupel, což je od 37 °C do 40 °C. V případě jakýchkoliv potíží délku pobytu a teplotu koupele konzultujte podle svého aktuálního zdravotního stavu s lékařem!

Pravidelná masáž základem správné hydroterapie

Pravidelná 30 -ti minutová masáž s obvyklou frekvencí 2-3x do týdne je nejlepší prostředek, jak se dostat do správné životní formy. Ženy jsou na podněty vyvolané masáží citlivější než muži, děti reagují na masáž nejživěji. Osoby se zaměstnáním s převahou činnosti duševní jsou k masážním podnětům vnímavější, než fyzicky pracující, u kterých je dosažení stejného efektu spojeno s použitím silněji působících podnětů.

Návod k obsluze ovládacích prvků

Ke každé hydroterapeutické vaně je dodáván konkrétní návod na obsluhu, podle toho o jakou výbavu se jedná.

Upozornění

V žádném případě nepoužívejte hydroterapeutickou vanu k jiným účelům, než je uvedeno v uživatelském návodu. Zejména nekoupejte a nemasírujte své domácí miláčky v hydroterapeutické vaně! Mohou vanu nevratným způsobem poškodit!

Varování

Neinstalujte ani neukládejte žádná elektrická zařízení (fény, rádiové přijímače, televizory, přenosná světla apod.) do vzdálenosti menší než 1,5m od masážního systému. Pro snížení rizika zranění neodstraňujte kryt hydromasážního systému. Jiné elektrické spotřebiče a jejich části v okolí vany, které obsahují elektrické součásti, musí být upevněny tak, aby nemohly upadnout do lázně. Spotřebiče, které obsahují živé části (pod proudem), nesmí být přístupné osobě v lázni. Nedovolte dětem užívání hydroterapeutického systému bez Vašeho dozoru!

UŽIVATELSKÝ NÁVOD

Údržba hydroterapeutických van

Vanu stačí po každé koupeli opláchnout ruční sprchou, otřít vlhkým hadříkem nebo houbou. Doporučujeme používat běžné dostupné tekuté prostředky neobsahující abrasiva (pisek), která způsobují poškrábání povrchu akrylátu.

Údržbu systému s pasivní hygienou stačí provádět přibližně 1x za měsíc

Napustíme plnou vanu tak, aby trysky byly dostatečně ponořené, přidáme potřebnou dávku originálního dezinfekčního prostředku (např. CleanHydro). Na cca 10 minut zapneme hydromasáž, popř. perličku a necháme účinkovat dezinfekční prostředek. Nakonec napustíme vanu pouze čistou vodou a znovu ji propláchneme. Tímto způsobem se odstraní z agregátů, rozvodných hadic a fitinek usazené nečistoty. Jsou to většinou nánosy mýdla, šamponů, olejů, zbytky kůže, na kterých mohou parazitovat nežádoucí mikroorganismy. Zároveň tím zabráníme usazování vodního kamene.

Pokud se nečistota usazuje na samotných tryskách, očistíme je kartáčkem nebo hadříkem namočeným v neabrazivním čistícím prostředku.

Různé přísady do koupele

Při masáži je možné používat všechny druhy rostlinných přísad, avšak bez příměsí hrubých částí. Jsou to koupele zejména jehličnaté, hořčičné, heřmánkové, kopřivové, řepikové, jitrocelové, otrubové atd.

U aromatických koupelí lze využít vůně k docelení účinku. Např. citron tonizuje, vyvolává aktivitu, vůně levandule uklidňuje, vůně jehličí osvěžuje, uvolňuje napětí, vůně hřebíčku a skořice odnímá bolest ze svalů atd.

Při použití hydromasážního systému nepoužívejte koupelovou pěnu, neboť může snadno zavzdušnit čerpadlo a tím zhoršit funkci hydromasáže.

Pokud využíváte různých mýdel, přísad, koupelových solí atd., provádějte účinnou hygienu a dezinfekci vany po každé koupeli.

Drobné závady a jejich odstranění:

závada	příčina	odstranění
systém nelze spustit	vypnutý jistič špatná elektro instalace špatná elektro instalace uvolněná hadička (u pneu.ovl.)	natáhnout jistič překontrolovat dom. instalace připustit více vody nasunout hadičku na pneumatický spínač
nesvítí halogenové světlo	vadná žárovky	vyměnit hal. žárovku
ubývá vody ve vaně	ubývá vody ve vaně	seřídít šroub u vypouštěcí zátky
nefunkční maxitryska	tryska je úplně uzavřena	pootočením otevřít trysku
nepohyblivé trysky	trysky jsou zaneseny vodním kamenem	viz. údržba
zapáchající systém	není provedena účinná desinfekce	viz. údržba
snížená účinnost masáže	snížená účinnost masáže	viz. údržba

PŘEHLED

VANESSA NEO

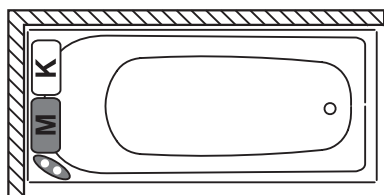

KUBIC

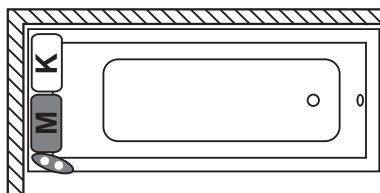

SAVONA

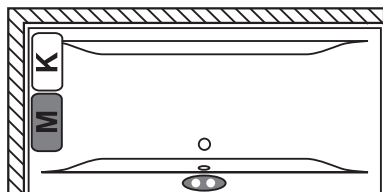

KUBIC 190

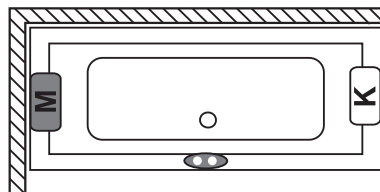

MALIBU

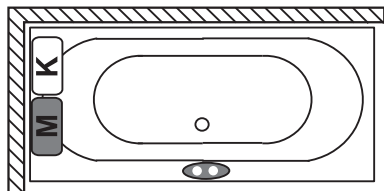

MAURIZIUS

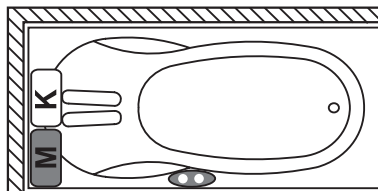

FLORA NEO

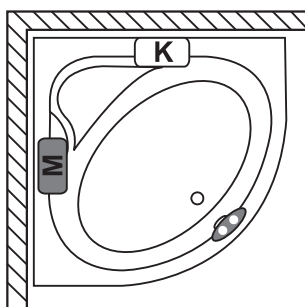

KUBIC CORNER

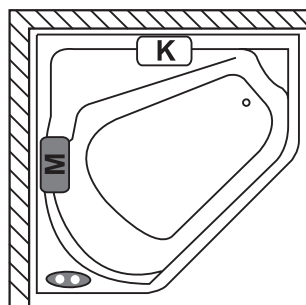

Vysvětlivky

- M** umístění agregátu I
- K** umístění agregátu II
-  umístění ovládacích prvků

PŘEHLED

SABRINA NEO

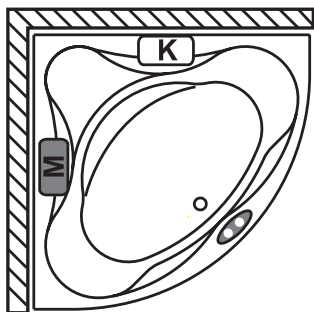

ACTIVA

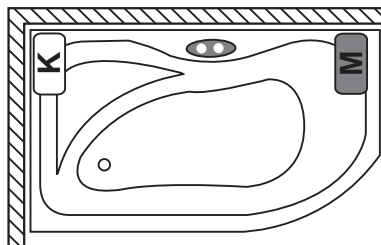

EVA SIDE

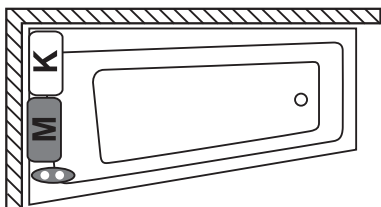

MINI

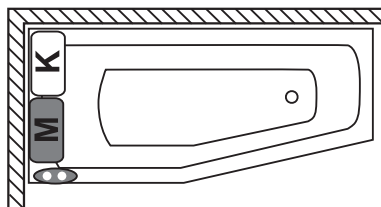

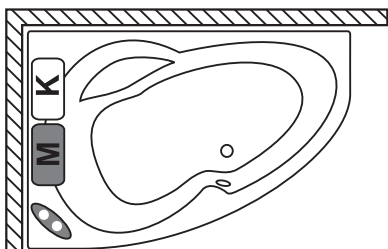

HARMONIA

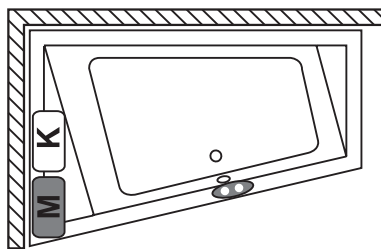

KUBIC ASYMMETRIC



Vysvětlivky

-  umístění agregátu I
-  umístění agregátu II
-  umístění ovládacích prvků

PŘEHLED

ISABELLA NEO

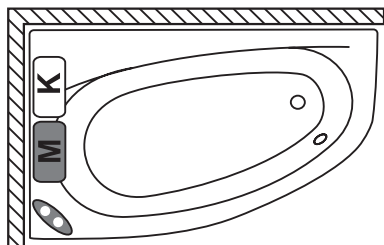

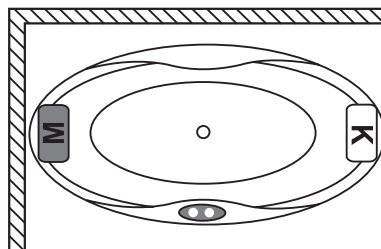

MAXIOVAL

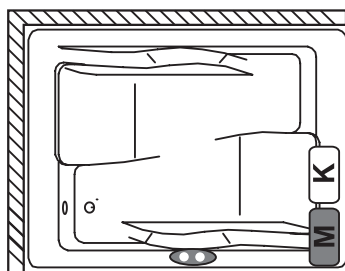

AMORE



Vysvětlivky

-  umístění agregátu I
-  umístění agregátu II
-  umístění ovládacích prvků

Záruka

Všechny vany byly vyrobeny s největší pečlivostí a moderními výrobními metodami. Jsme přesvědčeni, že Vám bude výrobek bezchybně sloužit, pokud budete dodržovat pokyny v návodu.

V případě jakékoliv závady se laskavě obraťte na svého obchodníka, nebo přímo na servisní službu firmy ROLTECHNIK.

Dbejte na to, aby Vám prodávající řádně vyplnil záruční list. Pokud by však byly na výrobku shledány cizí zásahy, nebo byl obsluhován v rozporu s pokyny v návodu, záruční nároky zanikají.

Výrobce taktéž neručí za škody a újmy na zdraví způsobené nesprávnou bytovou instalací a nesprávným zapojením nebo užíváním!

Technické parametry van

Příkon čerpadla hydromasáž	0,7 - 1,5 kW
Příkon kompresoru vzd. lázně	0,7 - 1,15 kW (včetně předehřevu)
Napětí	230 V / 50 Hz
Jišťení	samostatný přívod CYKY 3x2,5 C samostatný jistič 6-20 A (dle příkonu vany) proudový chránič 30mA
Krytí	výrobek má stupeň ochrany krytem IPX5
Halogenové osvětlení	30 - 50W / 12 V
Příhřev	1,5- 3,0 kW
Mech. výpusť se sifonem	Ø 40 mm

Dokumentace k hydromasážním vanám

Při zakoupení vany si překontrolujte, zda jste obdrželi veškerou dokumentaci!

- návod k montáži a údržbě
- návod na obsluhu systému
- řádně vyplněný záruční list



ROLTECHNIK a.s.
Třešťov 160, 569 33
Czech Republic
+420 461 324 301/302
objednavky@roltechnik.cz

www.roltechnik.cz